

**HYUNDAI**  
POWER PRODUCTS

# **BROYEUR À VÉGÉTAUX THERMIQUE**

## **HBT196-1**

### **INSTRUCTIONS ORIGINALES**

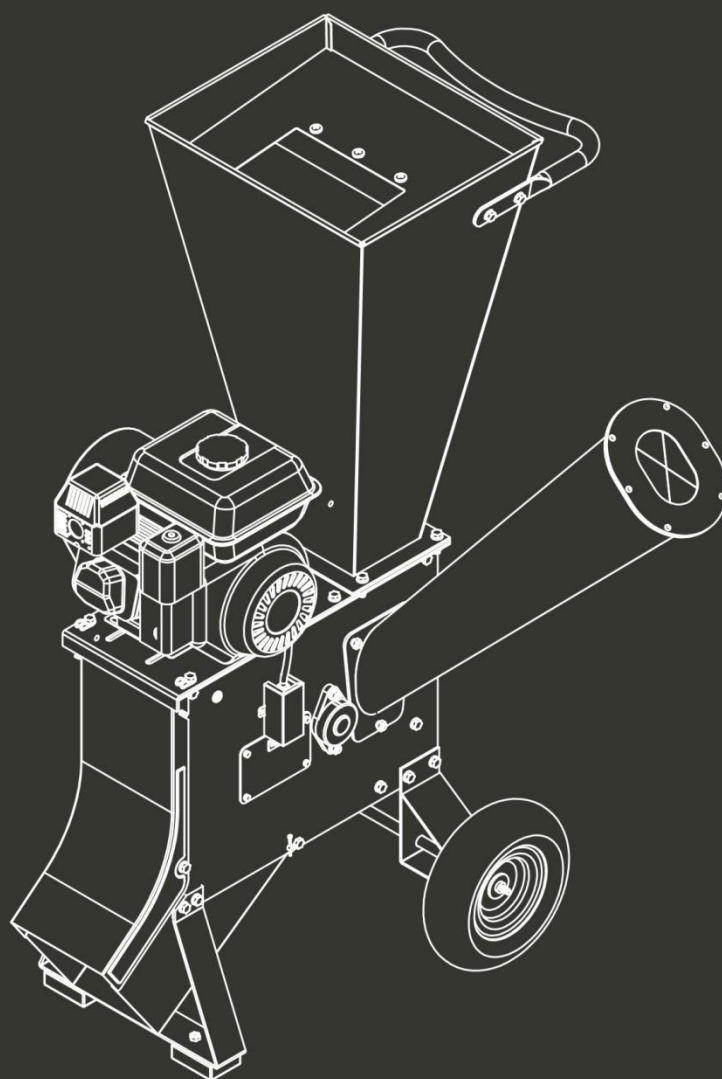

**AVERTISSEMENT : Lire attentivement cette notice d'instructions avant utilisation.**

## **SOMMAIRE**

1. INTRODUCTION.....	3
2. INSTRUCTIONS DE SÉCURITÉ.....	3
3. SYMBOLES.....	5
4. DESCRIPTION.....	6
5. INSTRUCTIONS DE DEMARRAGE.....	7
6. UTILISATION.....	13
7. MAINTENANCE.....	14
8. DEPANNAGE .....	18
9. TRANSPORT.....	19
10. RANGEMENT.....	19
11. RECYCLAGE ET ÉLIMINATION DE LA MACHINE.....	19
12. DECLARATION DE CONFORMITE.....	20
13. GARANTIE.....	21
14. PANNE PRODUIT.....	22
15. EXCLUSIONS DE GARANTIE.....	23

# 1. INTRODUCTION

Merci d'avoir choisi cette machine. Nous sommes convaincus que vous apprécierez la qualité et les performances de cette machine, ce qui facilitera votre tâche pendant une longue période.



Avertissement! Lisez tous les avertissements de sécurité et toutes les instructions. Le non-respect de tous les avertissements et instructions ci-dessous peut entraîner un incendie et / ou des blessures graves. Avant d'utiliser cette machine, lisez attentivement les informations de ce manuel sur la configuration correcte et les techniques de sécurité.



Le broyeur est conçu uniquement pour broyer des morceaux de bois. Il est interdit de broyer tout autre matériel (par exemple métal, pierres, plastiques et tout autre matériau). Si vous voulez broyer les racines, retirez le sable, la boue ou d'autres résidus avant de broyer. Toute autre utilisation du broyeur non décrite ici, annule la responsabilité de garantie du fabricant.



Conservez tous les avertissements et instructions pour référence future. En cas de vente ultérieure, n'oubliez pas de remettre ce manuel au nouveau propriétaire. N'oubliez pas que l'opérateur de la machine est responsable des dommages et accidents causés à d'autres personnes ou choses. Le fabricant ne sera en aucun cas responsable des dommages causés par une utilisation incorrecte ou incorrecte de cette machine.

## 2. INSTRUCTIONS DE SÉCURITÉ

### **IMPORTANT**

**LIRE ATTENTIVEMENT AVANT UTILISATION GARDER POUR RÉFÉRENCE ULTÉRIEURE!**

#### **Formation**

Familiarisez-vous avec le manuel d'utilisation avant de tenter d'utiliser cet équipement.

#### **Préparation**

- 1) Les enfants ne doivent pas utiliser cet équipement.
- 2) N'utilisez pas cet équipement à proximité d'autres personnes.
- 3) Ne faites pas fonctionner ce type de machines dans un espace clos, car les gaz d'échappement du moteur contiennent du monoxyde de carbone, qui est incolore, inodore et sans goût. Le monoxyde de carbone peut être extrêmement dangereux dans les espaces clos.
- 4) Portez une protection auditive et des lunettes de sécurité en tout temps lors de l'utilisation de la machine.
- 5) Évitez de porter des vêtements amples, avec des cordes ou des liens suspendus.
- 6) Utilisez la machine uniquement dans un espace ouvert (par exemple, pas près d'un mur ou d'un autre objet fixe) et sur une surface ferme et nivelé.
- 7) N'utilisez pas la machine sur une surface pavée ou gravelée où des matériaux éjectés pourraient causer des blessures.
- 8) Avant de démarrer la machine, vérifiez que toutes les vis, écrous, boulons et autres fixations sont correctement fixés et que les protections sont en place. Faites remplacer les étiquettes endommagées ou illisibles.
- 9) Faites très attention lors de la manipulation des carburants. Ils sont inflammables et les vapeurs sont explosives. Les points suivants doivent être observés:
  - Utilisez uniquement un récipient approuvé;
  - Ne retirez pas le bouchon du réservoir d'essence et n'ajoutez pas de l'essence avec la source d'alimentation en marche. Laissez le moteur et les composants d'échappement refroidir avant de faire le plein.
  - Ne fumez pas.

- Ne faites jamais le plein de carburant à l'intérieur d'une pièce.
- Ne stockez jamais la machine ou le réservoir de carburant à proximité d'une flamme nue, tel qu'un chauffe-eau.
- Si du carburant est renversé, n'essayez pas de démarrer la source d'alimentation, mais éloignez la machine de la zone de déversement avant de démarrer.
- Remplacez toujours et serrez fermement le bouchon du réservoir de carburant après avoir fait le plein.
- Si le réservoir d'essence est vidé, faites-le à l'extérieur.

### **Opération**

- 1) Avant de démarrer la machine, regardez dans la chambre d'alimentation pour vous assurer qu'elle est vide;
- 2) Gardez votre visage et votre corps à l'écart de l'ouverture d'alimentation;
- 3) Ne laissez pas les mains ou toute autre partie du corps ou des vêtements à l'intérieur de l'entonnoir d'alimentation, de la goulotte d'éjection ou à proximité de toute pièce mobile;
- 4) Gardez un bon équilibre et une bonne assise en tout temps. N'exagérez pas. Ne vous tenez jamais plus haut que la base de la machine lorsque vous introduisez du matériel dans celle-ci;
- 5) Restez toujours à l'écart de la zone de décharge lors de l'utilisation de cette machine;
- 6) Lorsque vous introduisez du matériel dans la machine, veillez à ne pas inclure de morceaux de métal, de cailloux, de bouteilles, de canettes ou d'autres objets étrangers;
- 7) Si le mécanisme de coupe heurte des objets étrangers ou si la machine commence à produire un bruit ou des vibrations inhabituelles, éteignez la machine et attendez que la machine s'arrête. Débranchez le fil de bougie et suivez les étapes suivantes:
  - Inspectez tout dommages;
  - Vérifiez et resserrez les pièces desserrées;
  - Faites remplacer ou réparer les pièces endommagées par des pièces ayant des spécifications équivalentes.
- 8) Ne laissez pas les matériaux transformés s'accumuler dans la zone de décharge; cela peut empêcher un déchargement correct et peut entraîner un recul du matériau à travers l'ouverture d'entrée d'alimentation;
- 9) Si la machine s'encrasse au niveau de l'ouverture d'entrée ou de la goulotte de décharge, coupez l'alimentation et débranchez le fil de la bougie avant d'éliminer les débris dans l'ouverture ou la goulotte de décharge. Gardez la source d'alimentation exempte de débris et d'autres accumulations pour éviter tout dommage à la source d'alimentation ou tout risque d'incendie. Rappelez-vous que le fonctionnement du mécanisme de démarrage sur des machines à moteur entraîne le déplacement des moyens de coupe;
- 10) Gardez tous les protecteurs et les déflecteurs en place et en bon état de fonctionnement;
- 11) Ne modifiez pas les paramètres du régulateur de la source d'alimentation; le régulateur contrôle la vitesse de fonctionnement maximale de sécurité et protège la source d'alimentation et toutes les pièces mobiles des dommages causés par une vitesse excessive. Faites appel à un service autorisé en cas de problème.
- 12) Ne transportez pas cette machine lorsque la source d'alimentation est allumée.
- 13) Arrêtez la machine et débranchez le fil de la bougie à chaque fois que vous quittez la zone de travail;
- 14) N'inclinez pas la machine lorsque la source d'alimentation est en marche.

### **Maintenance et rangement**

- 1) Lorsque la machine est arrêtée pour maintenance, inspection ou stockage, ou pour changer un accessoire, éteignez la source d'alimentation, débranchez le fil de bougie d'allumage assurez-vous sont complètement arrêtés et, lorsqu'une clé est installée, retirez-la. Laissez la machine refroidir avant de procéder à des inspections, des réglages, etc.
- 2) Rangez la machine à un endroit où les vapeurs de carburant ne pourraient atteindre une

flamme nue ou des étincelles. Pour des périodes de stockage prolongées, faites fonctionner l'unité à sec de carburant. Laissez toujours la machine refroidir avant de la ranger.

- 3) Lors de l'entretien des moyens de coupe, sachez que, même si la source d'alimentation ne démarre pas en raison de la fonction de verrouillage du protecteur, les moyens de coupe peuvent toujours être déplacés par un mécanisme de démarrage manuel.









**Consignes de sécurité supplémentaires pour les unités avec accessoires de mise en sac**

a) éteignez l'alimentation avant de fixer ou de retirer le sac.



Placez la machine de sorte qu'elle n'ait pas à travailler sous le vent du dispositif d'échappement.



### 3. SYMBOLES

Les étiquettes d'avertissement indiquent les informations nécessaires à l'utilisation de la machine.

	Avertissement: dangereux!
	Attention: Lire le manuel d'instructions.
	Danger - Lames en rotation. Gardez les mains et les pieds hors des ouvertures pendant que la machine est en marche.
	Éloignez les spectateurs.
	Portez une protection auditive et une protection oculaire.
	Ne pas utiliser comme une marche.
	Wear protective gloves.
	Porter des chaussures de sécurité.
	Niveau garanti de puissance sonore.

Afin de garantir la sécurité, l'utilisation correcte et l'entretien de la machine, le symbole suivant apparaîtra sur la machine.

	Réservoir de carburant.
	Starter ferme.
	Réservoir de carburant ouvert.

	Tortue = Minimum. Lapin = Maximum.
I	ON (Machine allumée).
O	OFF (Machine éteinte).
HOT 	Attention: surface chaude! Risque de brûlure.
OIL	Réservoir d'huile.
	Ne pas mettre les mains dans la machine

## 4. DESCRIPTION

### 4.1. Utilisation prévue

Ce broyeur est conçu uniquement pour broyer des morceaux de bois. Il est interdit de broyer tout autre matériau (par exemple du métal, des pierres, des plastiques et tout autre matériau). Si vous voulez broyer des racines, d'abord enlever tout résidus se trouvant dessus (sable, boue ou autres résidus similaires). Toute autre utilisation du broyeur non décrite ici, annule la responsabilité du fabricant. N'utilisez pas cette machine à d'autres fins non prévues. L'utilisation de cette machine pour des opérations autres que celles indiquées peut entraîner des situations dangereuses. Utilisez cette machine à l'extérieur, dans des environnements secs et à des températures comprises entre 5 °C et 45 °C.

N'oubliez pas que l'opérateur de la machine est responsable des dangers et accidents causés à d'autres personnes ou aux biens d'autrui. Le fabricant ne sera en aucun cas responsable des dommages causés par une utilisation incorrecte de cette machine.

### 4.2. DESCRIPTION DU PRODUIT

1. Entonnoir d'alimentation
2. Poignée de l'entonnoir
3. Interrupteur ON / OFF
4. Entonnoir de broyage
5. Roues
6. Pieds
7. Goulotte d'éjection
8. Poignée de démarrage
9. Échappement
10. Filtre à air
11. Réservoir de carburant
12. Couvercle en plastique

Les images et les dessins de ce manuel sont approximatifs et peuvent ne pas correspondre au produit réel.

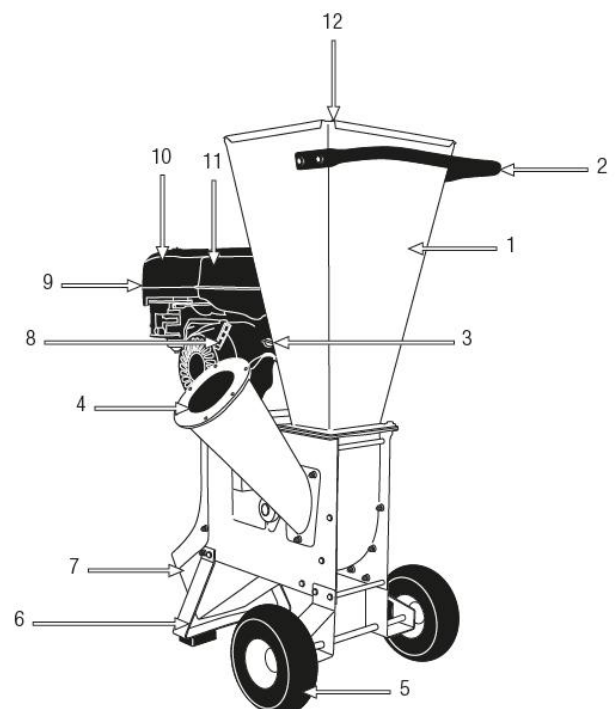

### 4.3. INFORMATIONS TECHNIQUES

Modèle	HBT196-1
Moteur	OHV 4 temps 4.3kW
Cylindrée	212cc
Type de carburant	Essence sans plomb
Volume de carburant	3.6L
Type d'huile	Huile 10w-30
Volume d'huile	0.6L
Capacité de coupe	76mm
Vitesse de la lame	2400/min
Taille	134*64*88cm
Poids net	75kg
Niveau de pression acoustique à l'oreille de l'opérateur LpA	95.5dB(A) K=3dB(A)
Garantie niveau de puissance acoustique LwA	116dB(A)

## 5. INSTRUCTIONS DE DEMARRAGE

### 5.1. DEBALLAGE ET CONTENU

Cette machine comprend les éléments suivants:

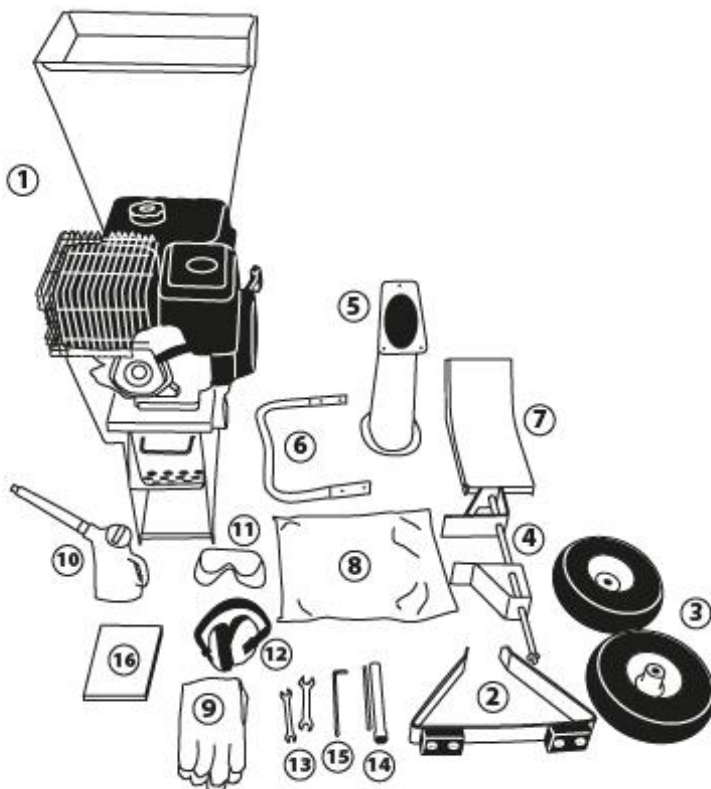

- 1 Machine
- 2 Support arrière
- 3 Roues (× 2)
- 4 Axes des roues
- 5 Entonnoir d'alimentation latérale
- 6 Poignée de transport
- 7 Dispositif de protection
- 8 Sac
- 9 Gants (× 2)
- 10 Bidon de carburant
- 11 Lunettes de protection
- 14 Bougie d'allumage et clé à douille
- 15 Clé Allen

## 5.2. ASSEMBLAGE

Étape 1 - Axe des roues et roues.

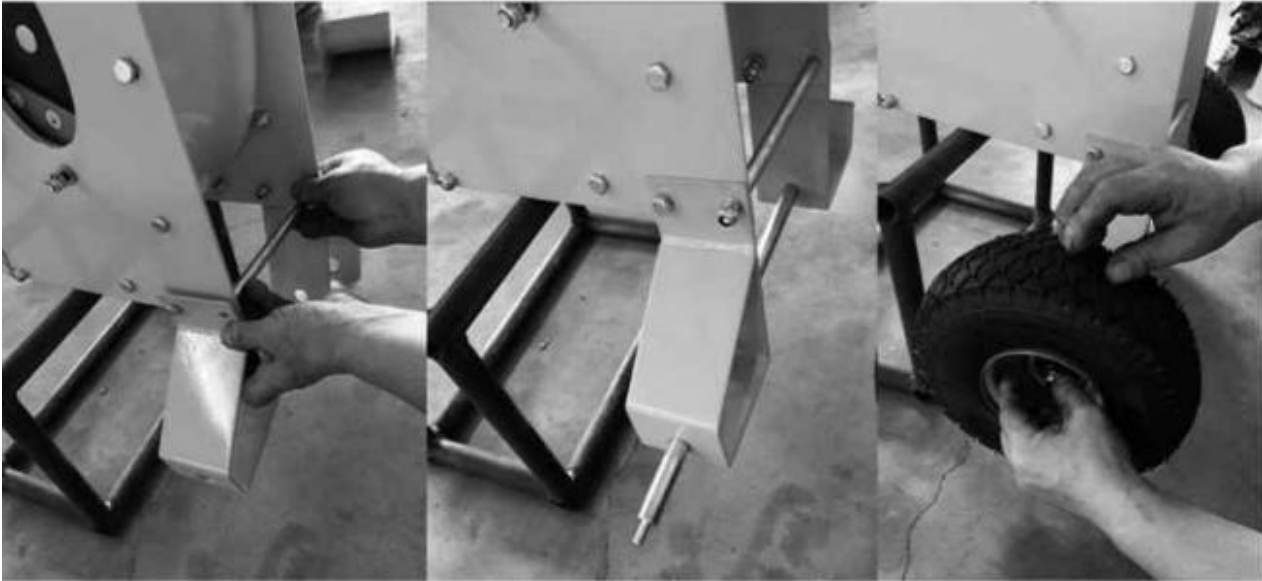

Étape 2 - Pieds de support et couvercle de l'entonnoir  
l'entonnoir

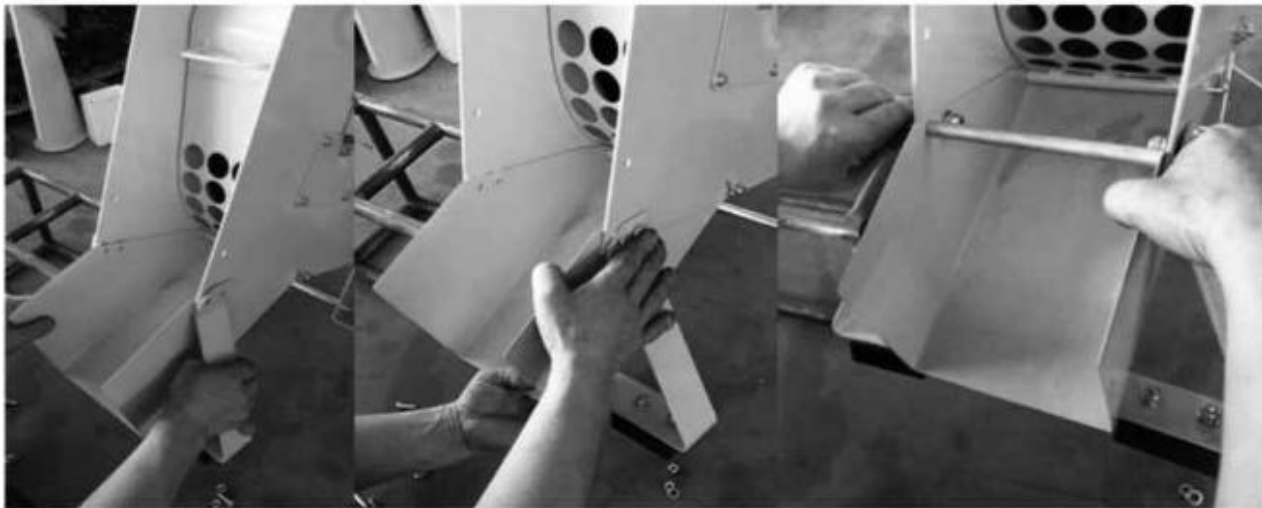



### Étape 3. - Entonnoir d'alimentation latérale



### Étape 4 - Poignée de transport

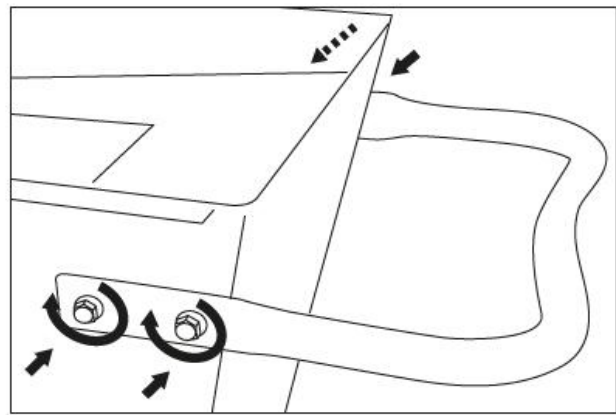

### Étape 5 - Choix facultatif (uniquement pour démarreur électrique)

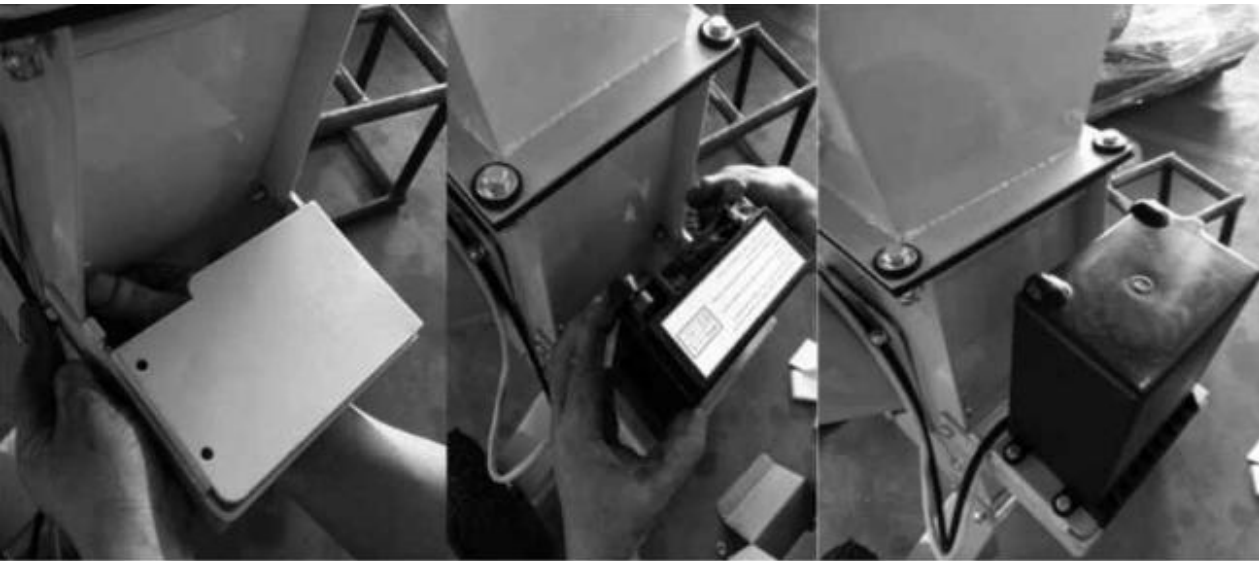

## 5.3. CARBURANT ET HUILE

**IMPORTANT:** Le carburant utilisé pour cette machine est hautement inflammable. Si le carburant ou la machine s'enflamme, éteignez l'incendie avec un extincteur.

L'essence et l'huile sont extrêmement inflammables et explosives dans certaines conditions. Ne fumez pas et éloignez les flammes, les étincelles ou la chaleur de la machine.

Utilisez de l'essence sans plomb à 95 octanes.

N'utilisez pas de carburant qui a été stocké pendant plus de 2 mois. Un carburant stocké trop longtemps rendra le démarrage de la machine plus difficile et entraînera des performances du moteur insatisfaisantes. Si le carburant est dans le réservoir de la machine depuis plus de deux mois, videz le réservoir et remplacez-le par du carburant en parfait état.

### 5.3.1. REMPLISSAGE DU RESERVOIR DE CARBURANT

1. Choisissez une zone appropriée pour effectuer cette opération.
2. Retirez le bouchon de réservoir de carburant et remplissez de carburant.
3. Fermez bien le bouchon du réservoir de carburant et retirez tout le carburant qui s'est répandu avec un chiffon sec.

**AVERTISSEMENT:** Arrêtez le moteur avant de faire le plein.

Ne démarrez pas la machine dans une pièce ou un espace clos. Les gaz d'échappement et les fumées du carburant et de l'huile contiennent du monoxyde de carbone et des produits chimiques nocifs.

En cas de concentration de gaz produite par une mauvaise ventilation, retirer la zone de tout ce

qui empêche la circulation de l'air pur de la zone de travail pour améliorer la ventilation. Ne retournez pas travailler dans la zone à moins que vous n'ayez une zone correctement ventilée et que vous soyez certain que la ventilation est suffisante pour que cela ne se reproduise plus à cette concentration.

Ne faites pas le plein de carburant dans des endroits où il y a présence de flammes nues, d'étincelles ou de sources de chaleur. Remplissez toujours le réservoir dans des zones bien ventilées et avec le moteur arrêté. Ne pas faire déborder le carburant pour trop remplir le réservoir de carburant. En cas de fuite de carburant, assurez-vous d'éliminer complètement ces fuites avant de démarrer, éloignez la machine de la zone de déversement et évitez toute source d'inflammation jusqu'à ce que toutes les vapeurs aient disparu.

Éloignez-vous d'au moins 3 mètres de la zone de ravitaillement avant de démarrer la machine.

Ajoutez du carburant avant de démarrer la machine. Ne retirez jamais le bouchon du réservoir de carburant lorsque le moteur tourne ou lorsque la machine est chaude.

N'utilisez pas de carburants tels que l'éthanol ou le méthanol. Ces carburants endommageront le moteur de la machine.

### 5.3.2. HUILE

Pour assurer le transport, le moteur de votre machine provient de l'usine sans huile. Avant de démarrer le moteur pour la première fois, vous devez lubrifier le moteur.

Ce moteur utilise une huile de qualité pour une viscosité 4 temps, 10w-30.

Remplissage du carter d'huile:

- Placez la machine sur une surface plane, horizontale et dégagée.
- Dévissez le bouchon de remplissage d'huile.

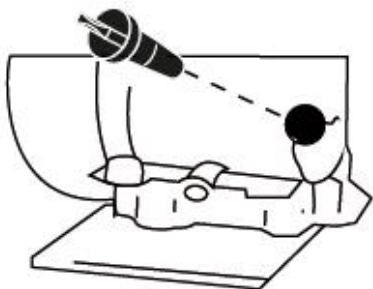

- Versez 0,6L d'huile pour moteur 6,5 HP ou 1,1 L d'huile pour moteur 15 HP.
- Attendez 1 minute pour que l'huile descende complètement dans le carter.
- Nettoyez la jauge de l'huile avec un chiffon.
- Insérez la tige et vissez le bouchon d'huile.
- Dévissez à nouveau le bouchon et vérifiez la marque laissée par l'huile sur la jauge. La marque laissée par l'huile doit se situer entre les marques minimum et maximum.
- Si la marque est inférieure au minimum, ajoutez un peu plus d'huile et revérifiez.
- Si le repère est supérieur au maximum, vous devrez retirer l'huile du carter. Pour ce faire, inclinez la machine et laissez sortir un peu d'huile (placez un récipient au bout du tube pour éviter que de l'huile ne se répande sur la machine ou sur le sol).

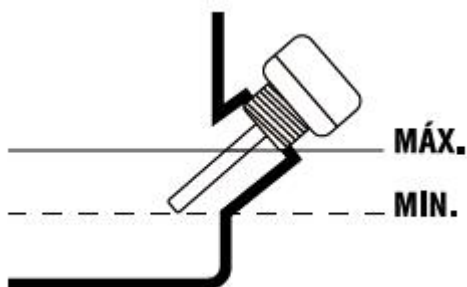

## 5.4. DEMARRAGE

### 5.4.1. POINTS DE VÉRIFICATION AVANT LA MISE EN SERVICE

La machine doit être utilisée conformément aux instructions suivantes:

Gardez les mains et les vêtements à l'écart de l'entonnoir, à l'écart de la goulotte d'éjection et à l'écart de tous les éléments rotatifs.

Maintenez un bon équilibre. Ne vous appuyez pas sur la machine.

Tenez-vous à l'écart de la zone de sortie pendant que la machine fonctionne.

Si les lames heurtent un objet étranger (tout autre objet différent du bois) ou si la machine commence à faire des bruits étranges et / ou si elle vibre de manière anormale, arrêtez le moteur pour que les lames arrêtent de tourner. Apportez la machine à votre agent de service le plus proche pour réparation.

Si la machine se coince, vous devez l'arrêter et attendre que les lames s'arrêtent de tourner.



L'utilisation de gants de travail, de protection auditive et de lunettes de travail est obligatoire.

La machine est conçue uniquement pour une utilisation en extérieur.

Évitez d'utiliser la machine dans des zones extérieures avec une forte probabilité de gaz d'échappement.

La machine ne doit être utilisée que par une seule personne à la fois.

N'insérez jamais vos mains dans la goulotte d'entrée tant que la machine n'est pas arrêtée. Les lames doivent être à l'arrêt.

Les morceaux de bois qui auraient pu se coincer ne doivent être retirés que lorsque la machine a été arrêtée et que les lames ont cessé de tourner.

Le transport de la machine doit être effectué par deux personnes pour éviter d'éventuelles blessures.

### 5.4.2. DEMARRAGE

Avant de démarrer le moteur, assurez-vous de vérifier l'huile moteur et le réservoir de carburant.

1. Tournez le levier de carburant sur la position ON (Fig. 11) (11.1).
2. Réglez le levier du starter sur la position ON (Fig. 12) (12.1).

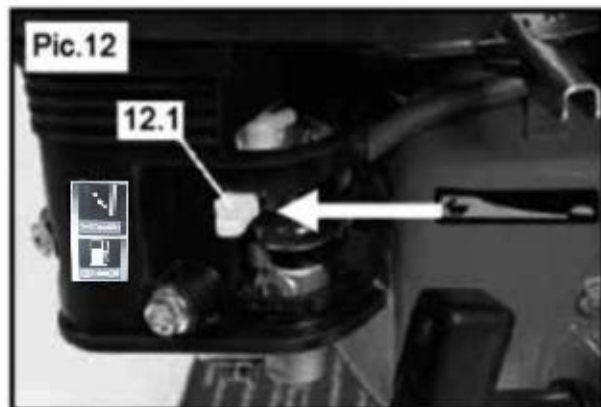
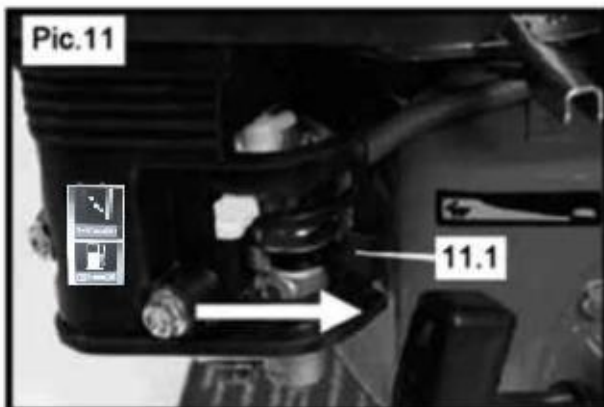

3. Mettez l'interrupteur MARCHE / ARRÊT du moteur en position MARCHE (Fig.13) (13.1).
4. Maintenez fermement le moteur d'une main sur le châssis. Avec l'autre main, saisissez la poignée de la corde du lanceur et tirez lentement jusqu'à ce qu'une résistance se fasse sentir, indiquant que le lanceur à rappel est engagé. Lorsqu'une résistance est ressentie, tirez brusquement sur le cordon (photo 14). Continuez cette procédure jusqu'à ce que le moteur démarre.

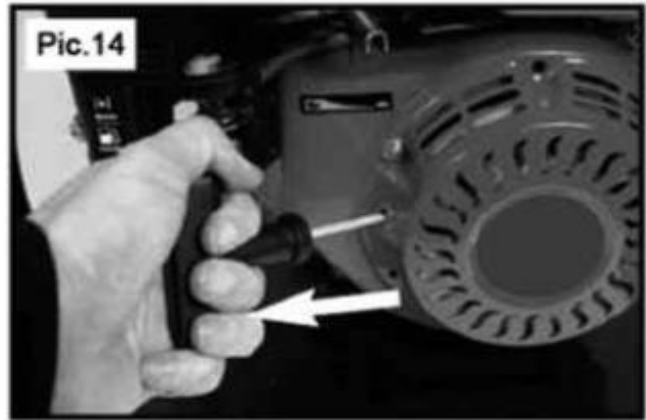
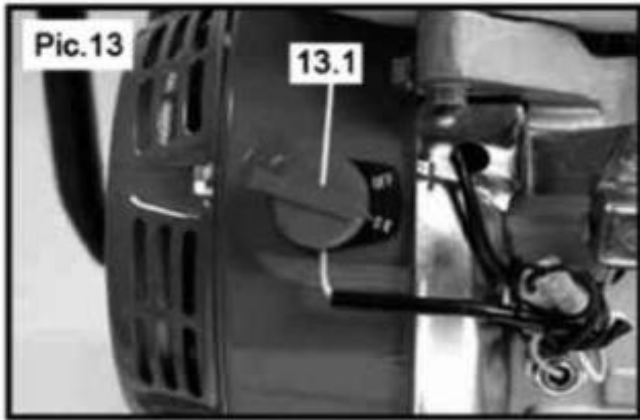

3. Lorsque le moteur a démarré avec succès et fonctionne correctement, ramenez le levier du starter en position OFF (Fig. 15) (15.1).

4. Lorsque le moteur tourne, la vitesse peut être réglée en déplaçant le levier de commande des gaz (Fig.16) (16.1) en position haute (indiquée par un lièvre), moyenne ou basse (indiquée par une tortue).

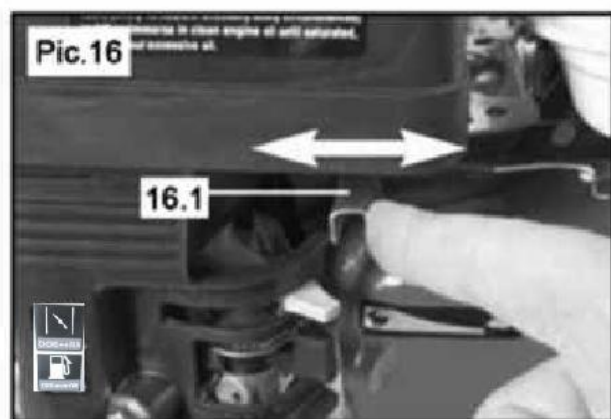

### 5.4.3. ARRET

Remarque: si la machine commence à émettre un bruit inhabituel, arrêtez-la immédiatement, laissez le moteur refroidir et inspectez-la soigneusement.

1. Pour arrêter le moteur, tournez l'interrupteur MARCHÉ / ARRÊT du moteur sur la position OFF, comme dans la Fig. 17 (17,1).

2. Lorsque le moteur est complètement arrêté, tournez également le levier de carburant en position OFF, comme indiqué sur la photo 18 (18.1).

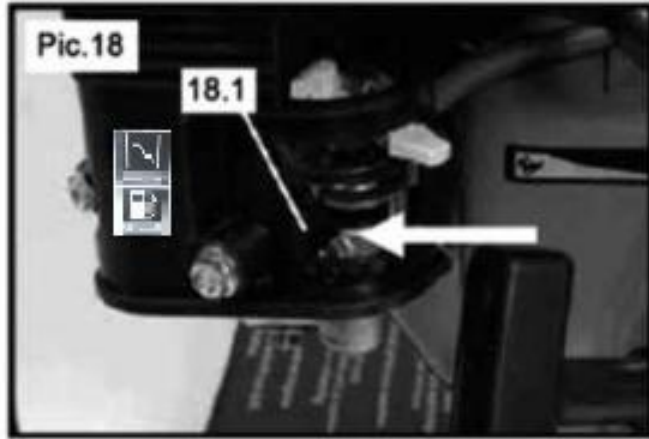

## **6. UTILISATION**

### **6.1. BRANCHES DE BROYAGE**

1. Placez-vous sur le côté de l'entonnoir, en vous assurant d'avoir une position stable et une assise ferme.
2. Lorsque vous placez de longues branches dans l'entonnoir du broyeur, retirez les brindilles et les branches plus petites de manière à introduire un morceau fin et droit dans la machine.
3. Placez le gros bout de la branche dans l'entonnoir du broyeur. La branche sera tirée automatiquement par la lame rotative. Vous pouvez pousser la branche dans l'entonnoir du broyeur (voir photo 20).



4. À la fin de l'opération, éteignez la machine, laissez toutes les pièces mobiles s'arrêter complètement et débranchez le fil de la bougie avant de déplacer la machine, de vider le sac, de déboucher les entrées ou sorties, de remplir le réservoir d'essence ou d'effectuer l'entretien et les réparations.

#### **Conseils de broyage:**

- NE PAS introduire de matériau dépassant le diamètre indiqué sur le couvercle de l'entonnoir. Les grosses branches provoqueront le blocage du moteur.
- Il est plus facile pour la machine de couper du bois lorsqu'il est vert. Les lames resteront plus tranchantes plus longtemps.
- Le broyeur fonctionnera mieux si les lames sont tranchantes. Faites pivoter, affûter ou remplacer les lames dès que les performances de la commencent à se détériorer.

### **6.2. BROYER DES BRANCHES, BRINDILLES ET FEUILLES**

- A. Rassemblez, avec un râteau, les brindilles ou les feuilles et placez-les lentement dans l'entonnoir. N'essayez pas de trop remplir, sinon la machine se bloquera.
- B. N'essayez pas de forcer. La machine est conçue pour vous prendre rapidement et en toute sécurité les branches.
- C. Si nécessaire, utilisez une branche épaisse pour pousser les matériaux dans l'entonnoir, comme indiqué sur la photo. 19. Ne placez pas vos mains dans l'entonnoir / chute.



D. Éteignez la machine, laissez toutes les pièces mobiles s'arrêter complètement et débranchez le fil de la bougie avant de déplacer la machine, de vider le sac, de déboucher les entrées ou les sorties, de remplir le réservoir d'essence ou d'effectuer l'entretien et les réparations.

#### **Conseils de broyage:**

- ◆ Introduisez lentement le matériau dans le broyeur, si le moteur commence à s'enliser, c'est que vous alimentez trop vite.
- ◆ Les racines et les matériaux sales terniront ou endommageront les lames.
- ◆ Retirez souvent les copeaux. Permettre aux copeaux de s'accumuler jusqu'à la sortie entraînera l'obstruction de la sortie.
- ◆ Évitez de broyer les feuilles ou les broussailles humides pour réduire le colmatage. Si vous devez broyer un matériau humide, alternez le matériau humide et le matériau sec.

REMARQUE: lorsque vous n'effectuez pas de broyage, déplacez le levier d'accélérateur sur le réglage le plus bas possible. Si vous vous éloignez de la machine et que la machine n'est plus surveillée, la machine doit être mise hors tension.

## **7. MAINTENANCE**

**AVERTISSEMENT:** ÉTEIGNEZ la machine, laissez toutes les pièces mobiles s'arrêter complètement et débranchez le fil de la bougie avant de déplacer la machine, de vider le sac, de déboucher les entrées ou les sorties, de remplir le réservoir d'essence ou d'effectuer l'entretien et les réparations.

### **7.1. INSPECTION VISUELLE**

Avant et après chaque utilisation du broyeur, il est recommandé d'effectuer le processus d'inspection suivant. Cette opération est simple et rapide et garantit votre sécurité ainsi que les performances de la machine.

1. Vérifiez l'entonnoir, la goulotte, l'entonnoir et les protections pour des fissures, des trous et des boulons desserrés.
2. Vérifiez que le châssis et la base de la machine ne sont pas fissurés ou endommagés.
3. Vérifiez tous les boulons et vis pour assurer le serrage.
4. Portez des gants, vérifiez que les lames ne sont pas fissurées ou desserrées.
5. Vérifiez le niveau d'huile moteur à l'aide d'une jauge.

### **7.2. NETTOYAGE**

Il est fortement recommandé de nettoyer la machine après chaque utilisation. Après utilisation,

éteignez la machine, laissez le moteur refroidir complètement et retirez la bougie d'allumage. Brossez ou aspirez les copeaux de bois en excès et essuyez la poussière restante de l'extérieur de la machine avec un chiffon sec. N'exposez pas la machine à l'eau et n'essayez pas de la nettoyer en versant de l'eau dessus / dedans. Retirez tous les copeaux ou débris de l'entonnoir et de la goulotte d'éjection.

Il est de plus en plus difficile de nettoyer cette machine à mesure qu'elle reste impure. Les performances de la machine diminueront naturellement si elle n'est pas correctement entretenue. Pour nettoyer le moteur des résines accumulées, vous devrez peut-être acheter un nettoyant pour moteur. Ceux-ci sont disponibles dans la plupart des magasins de pièces automobiles ou en ligne.

### 7.3. MAINTENANCE DE L'OUTIL

#### 7.3.1. BOUGIE

Toutes les 50 heures de fonctionnement, la bougie d'allumage doit être retirée. Vérifiez la couleur des dépôts à l'extrémité de la bougie d'allumage. Retirez tous les dépôts à l'aide d'une brosse dure; une brosse métallique en laiton est idéale. Vérifiez l'écartement de la bougie (photo 21) et ajustez-le si nécessaire. L'espace correct doit être de 0,7 à 0,8 mm.

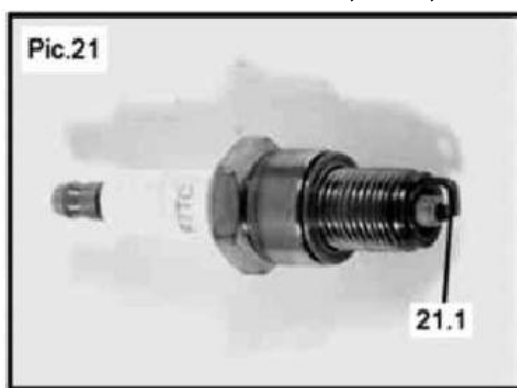

#### 7.3.2. REMPLACEMENT DE L'HUILE

L'huile doit être remplacée après environ 68 heures d'utilisation. Il est recommandé de maintenir une estimation de cela en suivant votre utilisation de la machine.

1. Conformément au démarrage normal, assurez-vous que la machine se trouve sur une surface plane et sèche et suivez les instructions précédentes pour le démarrage. Laissez le moteur se réchauffer pendant plusieurs minutes avant d'arrêter le moteur.
2. Retirez le bouchon de remplissage d'huile comme indiqué sur la photo 8.
3. Placez un carter d'huile sous le moteur pour récupérer l'huile. Retirez le bouchon de vidange d'huile (également affiché sur la photo 8) pour vidanger complètement l'huile. Un tube ou un dispositif similaire est recommandé pour éviter de renverser l'huile.
4. Vérifiez le bouchon de vidange d'huile, le joint et le bouchon de remplissage d'huile pour vous assurer que chaque élément n'est pas endommagé.
5. Ajoutez de l'huile moteur fraîche jusqu'au niveau supérieur de la jauge, comme indiqué sur la Fig. 9.

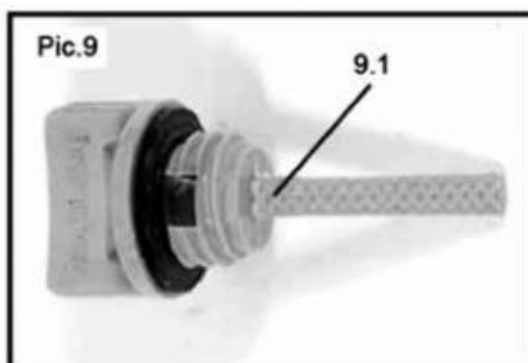
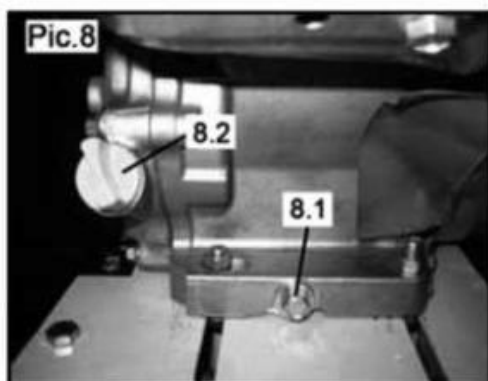

### 7.3.3. FILTRE A AIR

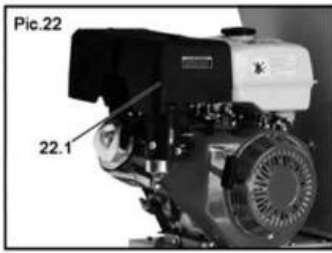

Après environ 100 heures d'utilisation, ou tous les mois (selon la première éventualité), le filtre à air doit être retiré et nettoyé à fond. Le filtre à air est affiché sur la photo 22. Au cours de ce processus de nettoyage, le filtre à air doit également être soigneusement inspecté pour détecter tout dommage ou détérioration. Nous recommandons un dégraissant à base d'eau. Laisser sécher complètement avant de remplacer le filtre à air.

**REMARQUE: n'essayez jamais de faire fonctionner la machine sans un filtre à air inséré.**

### 7.3.4. FILTRE DU RESERVOIR DU CARBURANT



Après environ 150 heures d'utilisation, ou tous les 3 mois (selon la première éventualité), le filtre du réservoir de carburant doit être retiré et nettoyé à fond. Le filtre du réservoir de carburant est affiché sur la photo 23. Comme pour le nettoyage du filtre à air, nous vous recommandons de nettoyer le filtre du réservoir de carburant avec un dégraissant à base d'eau.

## 7.4. REPLACEMENT DES LAMES

Affûtez ou remplacez les lames dès que les performances du broyeur commencent à se détériorer ou si vous remarquez des signes, des éclats ou des fissures.

Pour effectuer cette procédure:

1. Éteignez la machine, laissez toutes les pièces mobiles s'arrêter complètement et débranchez le fil de la bougie!
2. Retirez le couvercle latéral pour exposer les lames. (Le couvercle latéral est inséré vers le haut, il suffit donc de tirer vers le bas.)



3. Retirez une lame, faites tourner la turbine et retirez la seconde lame.
4. Faites affûter les lames d'origine par un professionnel ou commandez un jeu de rechange, puis réinstallez les lames.
5. Remettez le couvercle latéral en place et rebranchez le fil de la bougie.

## 7.5. REPLACEMENT DE LA CEINTURE EN V

Remplacez ou serrez la courroie trapézoïdale, vous remarquerez que le moteur tourne et que les lames de la déchiqueteuse ne tournent pas.

1. Éteignez la machine, laissez toutes les pièces mobiles s'arrêter complètement et débranchez le fil de la bougie!
2. Retirez le couvercle de la courroie trapézoïdale comme indiqué sur la photo. 25.



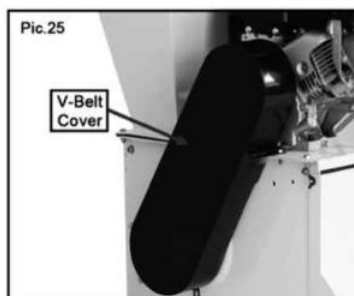

1. Retirez la courroie des poulies et installez la nouvelle courroie.
2. Remettez le couvercle de la courroie trapézoïdale en place et rebranchez le fil de la bougie.

## 7.6. MAINTENANCE PERIODIQUE

Effectuer des inspections régulières de la machine afin de garantir un fonctionnement efficace de la machine et d'éviter tout risque de blessure pour la machine et l'utilisateur. Les pièces de rechange doivent être achetées chez le revendeur officiel.

L'utilisation de pièces de rechange non officielles peut entraîner des risques d'accident, de blessure pour l'utilisateur et de mise au rebut de la machine.

Effectuez fréquemment la maintenance comme indiqué dans le tableau suivant:

PIECES	ACTION	Chaque utilisation	Premier mois / 20 heures	3 premiers mois / 50 heures	8 premiers mois / 100 heures	Chaque année / 300 heures
Huile moteur	Test de niveau	•				
	Changement		•		•	
Filtre à air	Vérifier	•				
	Nettoyage			•		
	Remplacer					
Courroie de transmission de tension	Nettoyage et réglage		•		•	
Bougie d'allumage	Ajustement				•	
	Remplacer					•
Silencieux	Nettoyage				•	
Dépôts de sédiments combustibles	Nettoyage					•
Filtre et réservoir de carburant	Nettoyage					•
Tube d'entrée de carburant	Vérifiez et remplacez si nécessaire					•

## 8. DEPANNAGE

Si la machine ne démarre pas, vérifiez la compression du moteur et l'étincelle de la bougie. En fonction des symptômes que vous remarquez, vous pouvez découvrir la cause probable et résoudre le problème.

Problème	Cause	Solution
Le moteur ne démarre pas.	Les leviers de commande ne sont pas dans la bonne position pour le démarrage	Assurez-vous que l'interrupteur MARCHÉ / ARRÊT est sur ON, que le robinet d'arrêt de carburant est ouvert et que les commandes du starter et de l'accélérateur sont en position de démarrage
	Le fil de la bougie n'est pas connecté à la bougie, ou la bougie est défectueuse	Connectez le fil de la bougie d'allumage ou remplacez la bougie d'allumage
	Pas de gaz ou le gaz est vieux et en état	S'il est vide, remplissez le réservoir. S'il est plein, vidangez le gaz, puis remplissez le réservoir avec du gaz frais
	Le filtre à air est sale	Nettoyez le filtre à air
	L'huile moteur est faible	Ajoutez de l'huile au moteur
	Conduite de carburant bloquée	Nettoyez la conduite de carburant
Le moteur ne fonctionne pas correctement	Le moteur est chaud et le starter est toujours en position CHOKE	Placez le starter en position RUN
	Le filtre à air est sale	Nettoyez le filtre à air
	Indiquer le carburant, l'eau ou la saleté dans le carburant, la conduite de carburant bloquée	Vidangez le réservoir de carburant, nettoyez la conduite de carburant et remplissez le réservoir de gaz frais
Surchauffe du moteur	Copeaux et sciure autour du moteur	Nettoyez le moteur
	Filtre à air sale	Nettoyez le filtre à air
La machine vibre ou émet des bruits inhabituels	Pièces desserrées ou endommagées	Vérifiez les lames, les marteaux, la roue et toutes les connexions. Serrez, réparez ou remplacez toute pièce desserrée ou endommagée
	La roue ou les pales ont des résidus ligneux ou des morceaux collés dessus	Nettoyez la roue et les pales
Le broyeur ne déchiquette plus ou ne déchiquette plus bien	Lames émoussées ou endommagées	Affûtez ou remplacez les lames et vérifiez si elles ne sont pas endommagées.
	Courroie trapézoïdale lâche, usée ou endommagée	Remplacez ou serrez la courroie trapézoïdale
Les copeaux ne sortent pas de la goulotte d'éjection ou ne sortent pas lentement	La goulotte d'éjection ou la trémie est obstruée	Éteignez le moteur, débranchez la bougie, puis nettoyez la machine
	Vitesse insuffisante	Déplacez l'accélérateur sur FAST

## **9. TRANSPORT**

Ne soulevez pas et ne transportez jamais la machine lorsque le moteur tourne. Il est nécessaire de toujours couper le moteur lors du transport de la machine entre différentes zones de travail. Une fois la machine éteinte, attendez 5 minutes pour la laisser refroidir avant de la transporter. Le tuyau d'échappement de la machine restera chaud après avoir éteint le moteur. Si vous devez soulever la machine, vérifiez le poids de la machine dans les caractéristiques techniques avant de la soulever pour vous assurer que c'est un poids que vous pouvez supporter. Le transport de la machine doit être effectué par deux personnes pour éviter d'éventuelles blessures.

## **10. RANGEMENT**

Une fois la machine éteinte, attendez 5 minutes qu'elle refroidisse avant de la ranger. Le tuyau d'échappement de la machine restera chaud après avoir coupé le moteur. Ne jamais entreposer la machine à proximité de matériaux inflammables (herbe séchée ou bois ...), de gaz ou de combustibles.

Assurez-vous de stocker la machine dans un endroit inaccessible aux enfants ou qui crée un danger potentiel pour quiconque et qui est sec, propre et à une température comprise entre 0 °C et 45 °C.

Si vous prévoyez de stocker la machine dans un endroit fermé, videz d'abord le carburant. Les vapeurs pourraient entrer en contact avec une flamme ou un corps chaud et s'enflammer. Si le réservoir de carburant doit être vidé, cela doit être fait à l'extérieur et conformément aux règles de recyclage.

Pour réduire les risques d'incendie, gardez le moteur, le silencieux et le réservoir de carburant propres en éliminant les restes de matière coupée, d'huile et de graisse.

## **11. RECYCLAGE ET ÉLIMINATION DE LA MACHINE**

Protégez l'environnement. Recyclez l'huile usée de cette machine en l'apportant à un centre de recyclage. Ne versez pas d'huile usagée dans les égouts, les terres, les rivières, les lacs ou les mers.

Mettez votre appareil au rebut de manière durable. Nous ne devons pas nous débarrasser des machines avec des déchets ménagers. Les composants en plastique et en métal peuvent être classés selon leur nature et recyclés.

## 12. DECLARATION DE CONFORMITE



### **BUILDER SAS**

32 rue Aristide Bergès - Z.I. du Casque - 31270 Cugnaux - France

Déclare que l'outil suivant:  
**BROYEUR À VÉGÉTAUX THERMIQUE**  
HBT196-1

Numéro de série: 20230600001-20230600576

Est conforme aux exigences de la Directive Machine 2006/42 / CE et aux Directives Européennes suivantes:

Directive CEM 2014/30 / UE  
Directive ROHS 2015/865 / UE modifiant 2011/65 / UE  
Directive sur les émissions (UE) 2016/1628  
Directive bruit 2000/14 / CE et 2005/88 / CE Annexe X

Cet outil est également conforme aux normes suivantes:

EN 13683: 2003+A2:2011  
EN ISO14982: 2009

Niveau de pression acoustique à l'oreille de l'opérateur: 95.5 dB (A) K = 3dB (A)  
Niveau de puissance acoustique garanti: 116 dB (A)

Responsable du dossier technique: Julia Zou

Cugnaux, 17/03/2023

Philippe MARIE / PDG

## 13. GARANTIE

# HYUNDAI

## GARANTIE

Le fabricant garantit le produit contre les défauts de matériel et de main-d'œuvre pour une période de 2 ans à compter de la date d'achat originelle. La garantie s'applique si le produit est à usage domestique. La garantie ne s'étend pas pour des pannes dues à l'usure et aux dommages normaux.

Le fabricant accepte de remplacer les pièces classées comme défectueuses par le distributeur désigné. Le fabricant n'accepte pas la responsabilité du remplacement de la machine, toute ou partie, et / ou des dommages s'ensuivant.

### La garantie ne couvre pas les pannes dues :

- à la maintenance insuffisante.
- au montage, réglage ou opérations anormales du produit.
- aux pièces sujettes à l'usure normale.

### La garantie ne s'étend pas :

- aux coûts d'expédition et d'emballage.
- à l'utilisation de l'outil dans un but autre que celui pour lequel il a été conçu.
- à l'usage et maintenance de la machine de manière non décrite dans le manuel d'utilisateur.

De par notre politique d'amélioration continue du produit, nous nous réservons le droit d'altérer ou de modifier les caractéristiques sans préavis. En conséquence, le produit peut être différent des informations contenues ci-dessus, mais une modification sera entreprise sans préavis si elle est reconnue comme une amélioration de la caractéristique précédente.

### LIRE ATTENTIVEMENT LE MANUEL AVANT D'UTILISER LA MACHINE.

En commandant des pièces détachées, veuillez indiquer le numéro ou le code de la pièce, vous pouvez trouver cela dans la liste de pièces détachées dans ce manuel. Gardez le reçu d'achat ; sans lui, la garantie est invalide. Afin de vous aider avec votre produit, nous vous invitons à nous contacter par téléphone ou via notre site internet :

- **+33 (0)9.70.75.30.30**
- **<https://services.swap-europe.com/contact>**

Vous devez créer un « ticket » via leur plateforme.

- Inscrivez-vous ou créez votre compte.
- Indiquez la référence de l'outil.
- Choisissez l'objet de votre demande.
- Expliquez votre problème.
- Joignez ces fichiers : la facture ou le reçu de caisse, la photo de la plaque d'identification (numéro de série), la photo de la pièce dont vous avez besoin (par exemple : broches de la fiche de transformateur qui sont cassées).



## **14. PANNE PRODUIT**

### **QUE FAIRE SI MA MACHINE TOMBE EN PANNE?**

#### **Si vous avez acheté votre produit en magasin :**

- a) Videz le réservoir d'essence si votre produit en a un.
- b) Veillez à ce que votre machine soit complète ( accessoires fournis ) et propre ! Si ce n'est pas le cas le réparateur refusera la machine.

Se présenter au magasin avec la machine complète avec le ticket de caisse ou facture.

#### **Si vous avez acheté votre produit sur un site internet :**

- a) Videz le réservoir d'essence si votre produit en a un.
- b) Veillez à ce que votre machine soit complète ( accessoires fournis ) et propre ! Si ce n'est pas le cas le réparateur refusera la machine.
- c) Créez un dossier SAV SWAP-Europe (ticket ) sur le site : <https://services.swap-europe.com>  
Au moment de faire la demande sur SWAP-Europe, vous devez joindre la facture et la photo de la plaque signalétique.

- d) Contactez la station de réparation pour s'assurer de ses disponibilités, avant de déposer la machine.

Se présenter en station de réparation avec la machine complète emballée, accompagnée de la facture d'achat et de la fiche de prise en charge station téléchargeable une fois la demande SAV effectuée sur le site SWAP-Europe

Pour les machines présentant une panne de moteurs constructeurs BRIGGS & STRATTON, HONDA et RATO veuillez vous referer à la notice.

Les réparations seront faites par les motoristes agréés de ces constructeurs, voir leur site :

- <http://www.briggsandstratton.com/eu/fr>
- <http://www.honda-engines-eu.com/fr/service-network-page;jsessionid=5EE8456CF39CD572AA2AEEDFD290CDAE>
- <https://www.rato-europe.com/it/service-network>

**Veillez conserver votre emballage d'origine pour permettre les retours SAV ou emballer votre machine avec un carton similaire aux mêmes dimensions.**

**Pour toute question concernant notre SAV vous pouvez faire une demande sur notre site <https://services.swap-europe.com>**

**Notre hotline reste à votre écoute au +33 (9) 70 75 30 30.**



# 15. EXCLUSIONS DE GARANTIE

## LA GARANTIE NE COUVRE PAS :

- La mise en route et les réglages du produit.
- Les dommages consécutifs à une usure normale du produit.
- Les dommages consécutifs à une utilisation non conforme du produit.
- Les dommages résultants d'un montage ou d'une mise en route non conforme au manuel d'utilisation.
- Les pannes liées à la carburation au-delà de 90 jours et à l'encrassement des carburateurs.
- Les actes d'entretiens périodiques et standards.
- Les actes de modification et de démontage qui annulent directement la garantie.
- Les produits dont le marquage original d'authentification (marque, numéro de série) ont été dégradés, altérés ou retirés.
- Le remplacement des consommables.
- L'utilisation des pièces qui ne sont pas d'origine.
- La casse des pièces consécutive à des chocs ou projections.
- Les pannes des accessoires.
- Les défauts et leurs conséquences liés à toute cause extérieure.
- La perte d'éléments et la perte due à un vissage insuffisant.
- Les éléments de coupe et tout dommage lié au desserrage des pièces.
- Une surcharge ou surchauffe.
- Une mauvaise qualité de l'alimentation : tension défectueuse, erreur de voltage, etc.
- Les dommages consécutifs à la privation de jouissance du produit pendant le temps nécessaire aux réparations et plus généralement les frais d'immobilisation du produit.
- Les frais de contre-expertise établis par un tiers suite à un devis par une station de réparation SWAP-Europe
- L'utilisation d'un produit qui présenterait un défaut ou une casse constaté(e) et qui n'aurait pas fait l'objet d'un signalement immédiat et/ou d'une réparation auprès des services de SWAP-Europe.
- Les détériorations liées aux transports et au stockage\*.
- Les lanceurs au-delà de 90 jours.
- Huile, essence, graisse.
- Les dommages liés à l'utilisation de carburants ou lubrifiants non conformes.

\* Conformément à la législation du transport les détériorations liées aux transports doivent être déclarées aux transporteurs dans les 48 heures maximum après constat par lettre recommandée avec accusé de réception.

Ce document est un complément de votre notice, liste non exhaustive.

**Attention** : toute commande doit être vérifiée en présence du livreur. En cas de refus de celui-ci vous devez simplement refuser la livraison et notifier votre refus.

**Rappel** : les réserves n'excluent pas la notification par courrier recommandé A/R dans les 72h.

### **Information** :

Les appareils thermiques doivent être hivernés à chaque saison (service disponible sur le site SWAP-Europe)  
Les batteries doivent être chargées avant d'être stockées.

**HYUNDAI**  
POWER PRODUCTS



**Pour toute demande, contactez-nous:**

BUILDER SAS

32 rue Aristide Bergès - Z.I. du Casque - 31270 Cugnaux - France

Tél.: +33(0)5.34.502.502 Fax.: +33(0)5.34.502.503

<http://www.hyundaipower-fr.com/>

Fabriqué en République Populaire de Chine(PRC)